



Климатический комплекс

AOS 2071



Инструкции по эксплуатации

Страница 2 - 25

ru

Предисловие

Поздравляем Вас с покупкой климатического комплекса **AOS 2071!**
Воздух в жилых и офисных помещениях часто слишком сухой. Кроме того, он может быть вреден для здоровья, так как содержит

- ♦ Атмосферную пыль
- ♦ Токсичные вещества
- ♦ Дым
- ♦ Аллергены, такие как пыльца растений, шерсть животных и пылевые клещи.

Вероятные негативные последствия для здоровья:

- ♦ Сухость слизистых оболочек дыхательных путей и губ, жжение в глазах
- ♦ Усталость, утомление и плохая концентрация
- ♦ Инфекции и заболевания органов дыхания, приступы астмы
- ♦ Аллергические реакции и прочие серьезные болезни.

Для обозначения подобных проблем со здоровьем, которые испытывает все большее число людей, был придуман новый термин «Синдром Больного Дома».

Кроме того, слишком сухой воздух в помещении

- ♦ Отрицательно действует на домашних животных и комнатные растения
- ♦ Способствует образованию пыли и повышает накопление электростатического заряда на текстильных изделиях из искусственных волокон, коврах и полимерных полах
- ♦ Повреждает предметы обстановки из древесины и паркетные полы
- ♦ Расстраивает музыкальные инструменты.

Советы по сохранению здоровья

Применение комбинированного увлажнителя и очистителя воздуха

- ♦ Не заменяет регулярного проветривания жилых помещений
- ♦ Особенно рекомендуется лицам, страдающим от аллергических заболеваний
- ♦ Улучшает качество воздуха, но не устраняет источники вредных веществ.

Если Вам кажется, что Ваши проблемы со здоровьем связаны с вредным воздействием жилого или офисного помещения, пройдите тщательное медицинское обследование и специальные тесты на обнаружение в организме вредных веществ. В зависимости от результатов может быть рекомендовано биологическое исследование здания.

Описание прибора

Представляем Вашему вниманию самый лучший прибор в предлагаемом нами ряду увлажнителей, комбинированный увлажнитель и очиститель воздуха - климатический комплекс **AOS 2071**.

Прибор обеспечивает Вас чистым и здоровым воздухом в помещении в течении всего года с помощью

- ♦ Двух фильтров HEPA для мелкой пыли и взвешенных мельчайших частиц
- ♦ Одного фильтра с активированным углем для вредных газов и запахов
- ♦ Двух емкостей для воды и одного антибактериального увлажняющего картриджа
- ♦ Одной капсулы для ароматических масел.

Благодаря принципу холодного испарения, прибор автоматически увеличивает влажность в помещении до необходимой величины. Две емкости для воды гарантируют длительный срок работы прибора без долива воды.

Кроме того, **AOS 2071**

- ♦ Имеет 3 режима циркуляции воздуха
- ♦ Чрезвычайно тихо работает
- ♦ Прост в эксплуатации
- ♦ Имеет функциональный современный дизайн.

Указания по технике безопасности

- Перед первым использованием прибора необходимо полностью прочитать данную инструкцию по эксплуатации и сохранить ее для последующего просмотра.
- Прибор можно использовать только в помещениях и в пределах

технических характеристик прибора.

- Использование не по назначению представляет опасность для здоровья и может привести к травме.
- Дети не осознают опасность, связанную с использованием электроприборов. Поэтому необходимо всегда следить за детьми, когда они находятся вблизи работающего прибора.
- Лицам, которые не ознакомились с инструкцией по эксплуатации прибора, или лицам, находящимся под воздействием медикаментов, алкоголя или наркотиков, не разрешается пользоваться прибором.
- Храните ароматические масла в недоступном для детей месте, не пытайтесь их выпить, избегайте их контакта с глазами или слизистыми оболочками дыхательных путей. Если подобное все же случится, обратитесь к врачу.
- Не пользуйтесь прибором, если есть
 - ♦ Повреждения сетевого кабеля,
 - ♦ Повреждения прибора, например, в результате падения.
- Ремонтные работы разрешается выполнять только квалифицированным специалистам или сервисной службе.

В инструкции по эксплуатации специальные указания по технике безопасности помечены следующими символами:



Внимание

Опасность поражения электрическим током.

Всегда вынимать сетевой штекер перед

- ♦ Снятием поддона,
- ♦ Обслуживанием и чисткой прибора.



Осторожно

Риск повреждения прибора, имущества или ухудшения качества работы прибора например, пролившейся водой.

Распаковка

Осторожно выньте прибор из картонной коробки и уберите упаковку.

- Проверьте комплектацию прибора с помощью рисунка справа.
- Используйте оригинальную упаковку для хранения, если Вы не пользуетесь прибором в течение всего года.

Все компоненты упаковки изготовлены из экологически чистых материалов и могут быть помещены в соответствующие мусорные контейнеры для утилизации.

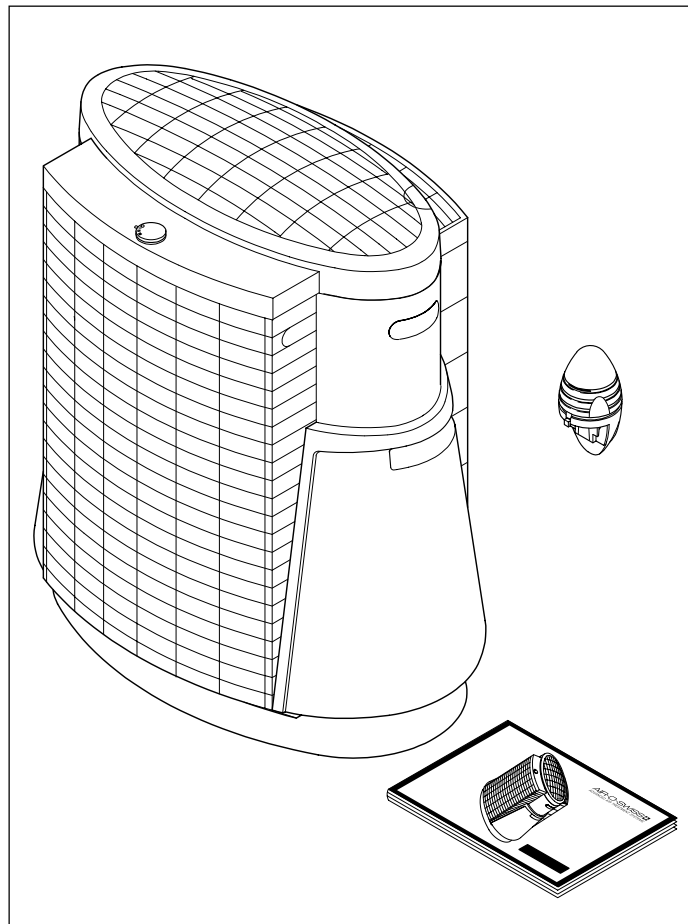

Установка

Проверьте табличку с техническими данными на нижней стороне прибора, напряжение и частота питающей сети должны соответствовать напряжению и частоте, указанным на табличке. Если они отличаются, не включайте прибор в сеть, обратитесь в Ваш специализированный магазин.

Установите прибор на полу, на ровной сухой поверхности.

Выньте заглушку и вставьте капсулу с ароматическим маслом (а), если Вы хотите его использовать.

- ♦ Удостоверьтесь, что вокруг прибора достаточно свободного пространства для обслуживания и чистки.
- ♦ Для усиления испарения в больших помещениях установите прибор вблизи радиатора отопления (не превышая максимальную температуру 50°C).

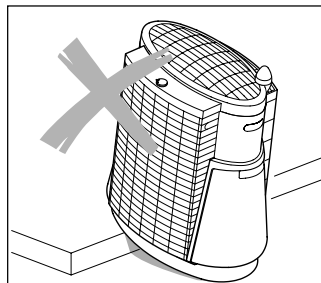
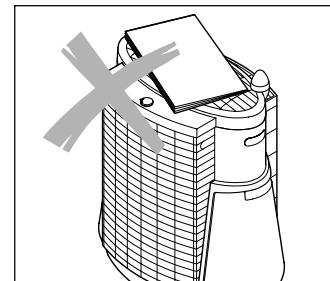
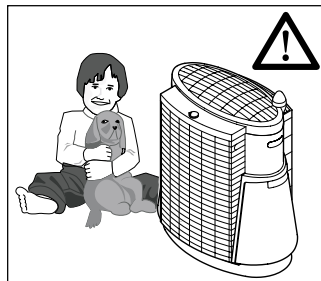
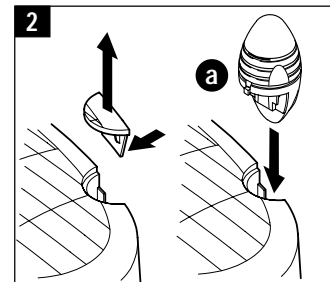
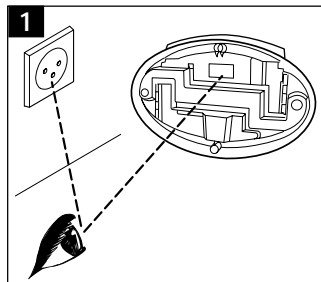

Заполнение водой емкостей для воды

Заполняйте емкости для воды только свежей, холодной водопроводной водой.



Не заполняйте емкости с созданием давления, например, газированной минеральной водой.



Плотно закрывайте емкости байонетными пробками (b) во избежание протечек воды.

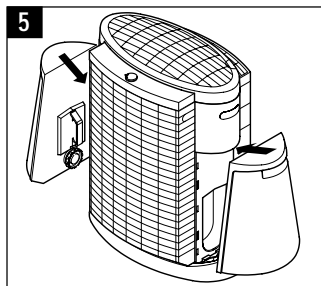
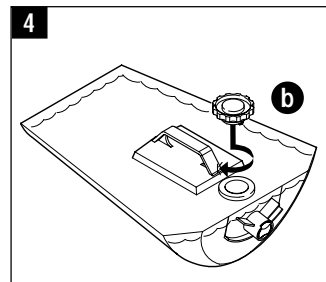
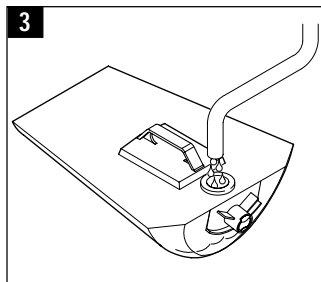
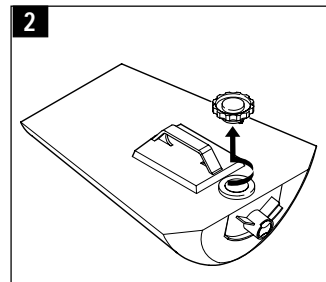
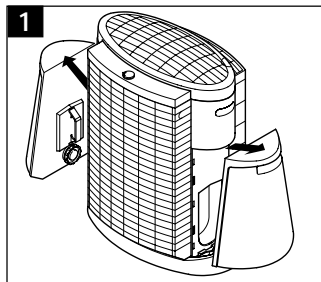

Пуск в эксплуатацию

Размотайте сетевой кабель и включите прибор в розетку.

Кольцевой индикатор на вращающемся переключателе загорается, как только Вы включаете прибор. На вращающемся переключателе имеется три положения:

- ♦ Положение I: Прибор работает особенно тихо, режим подходит для работы ночью.
- ♦ Положение II: Постоянный режим работы с усиленной циркуляцией воздуха.
- ♦ Положение III: Быстрая очистка и увлажнение с максимальной циркуляцией воздуха.

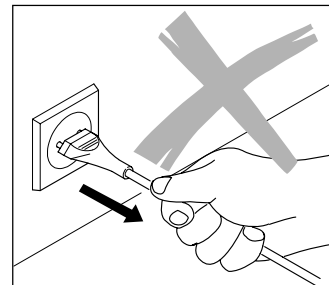
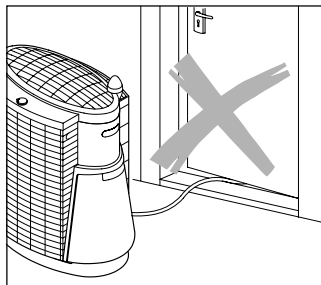
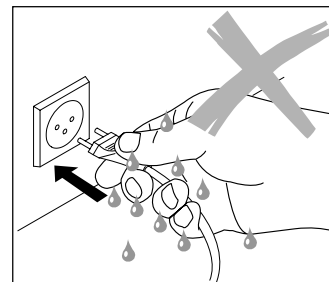
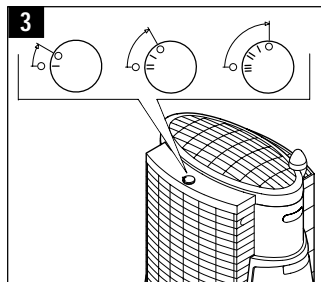
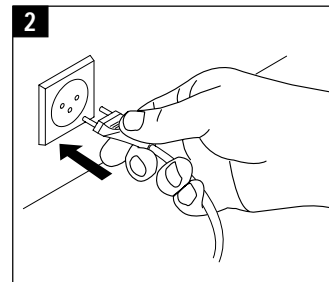
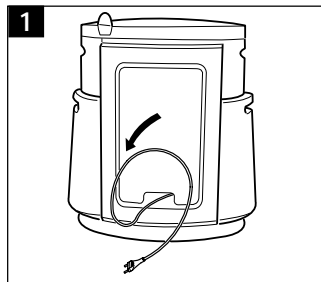

Использование ароматических масел



Помните, что Вы используете ароматические масла на свой страх и риск. Мы не берем на себя ответственность за возможные ухудшения в работе прибора или причинение ему вреда.

- Выньте из прибора фильтр с активированным углем, чтобы он не снижал эффект от воздействия ароматического масла.
- Нажмите на два углубления (а) в верхней части капсулы для ароматического масла и снимите верхнюю часть капсулы.
- Поместите в верхнюю часть капсулы ватную подушечку, ватный шарик, бумажную салфетку и т. п.
- Смочите ватную подушечку несколькими каплями ароматического масла, (количество зависит от Вашего желания).
- Соотнесите зубчатый выступ (b) в верхней части капсулы с выемкой в нижней части и сожмите обе половинки капсулы до характерного щелчка.

Вставьте обратно фильтр с активированным углем

- Как только закончится ароматическое масло,
- Если Вы убрали ватную подушечку из капсулы.

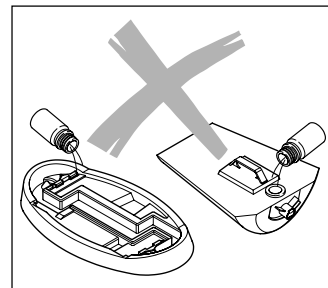
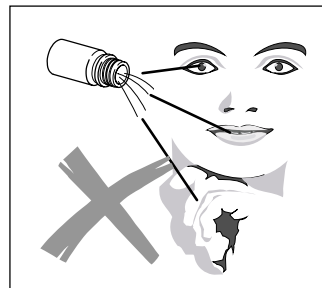
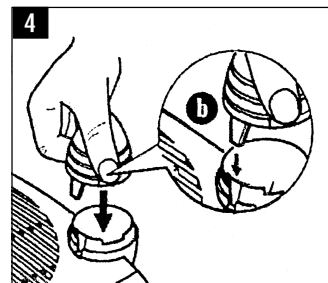
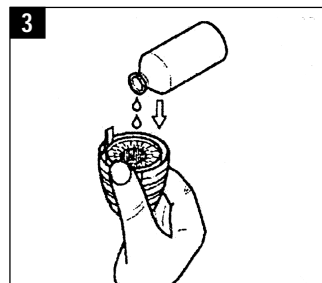
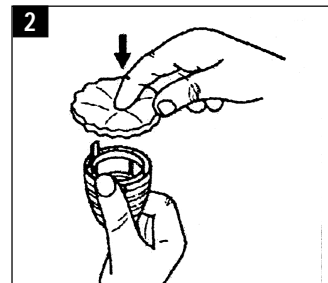
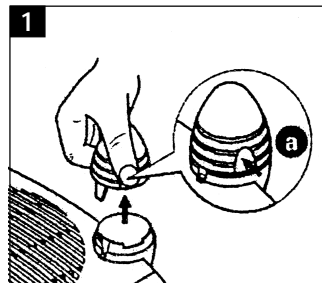

Замена увлажняющего картриджа - каждые 2-3 месяца



Примеси в воде и воздухе загрязняют увлажняющий картридж в процессе эксплуатации прибора. Регулярная замена увлажняющего картриджа является предпосылкой для гигиеничной и качественной работы прибора!

- ♦ Рекомендуемый срок замены картриджа указан приблизительно.
- ♦ Время от времени проверяйте увлажняющий картридж. В случае сильного загрязнения картриджа или значительного уменьшения производительности прибора (например, из-за жесткости воды), замените увлажняющий картридж раньше номинального срока.
- ♦ Отметьте дату замены картриджа на этикетке (рисунок 5).

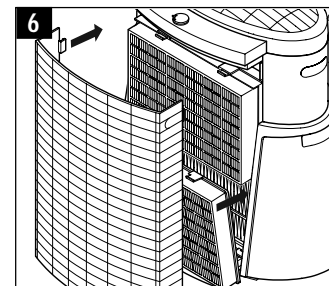
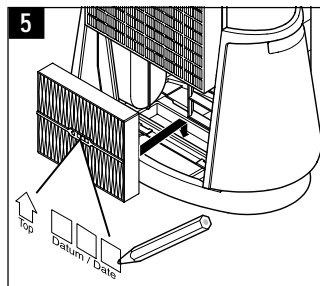
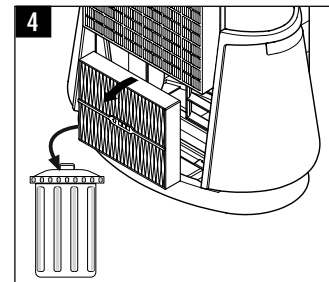
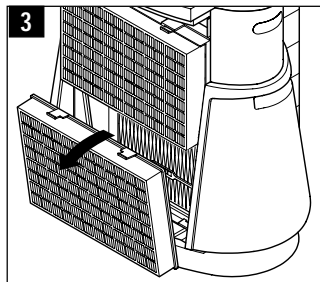
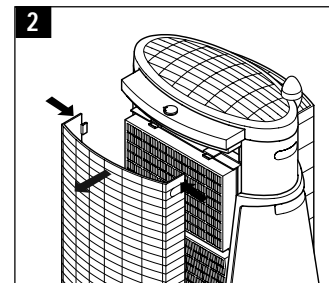
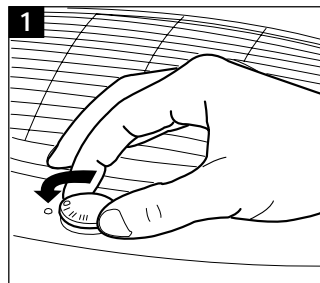

Замена фильтра с активированным углем - каждые 3-6 месяцев



Регулярная замена фильтра является предпосылкой для гигиеничной и качественной работы прибора!

- Рекомендуемый срок замены фильтра указан приблизительно.
- Если Вы сомневаетесь, ориентируйтесь по запаху: неприятный запах свидетельствует о необходимости замены фильтра.
- Отметьте дату замены фильтра, для этой цели используйте этикетки на фильтре (рисунок 4).

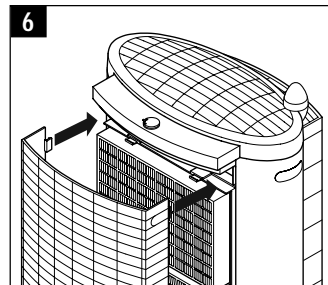
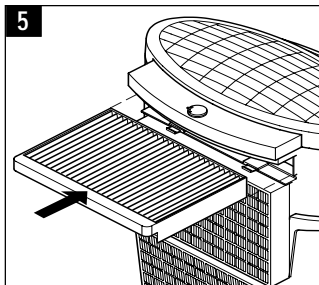
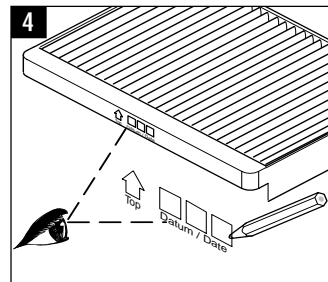
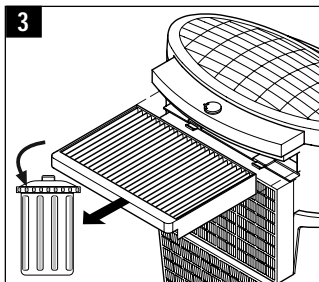
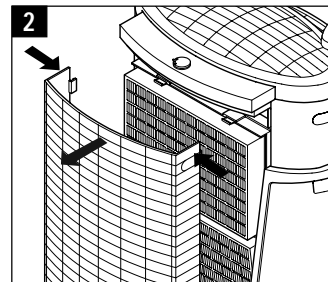
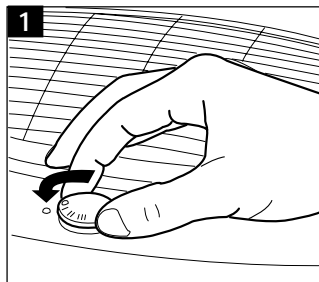

Замена обоих фильтров HEPA – раз в год



Регулярная замена фильтров является предпосылкой для гигиеничной и качественной работы прибора!
Всегда меняйте сразу оба фильтра HEPA.

- ♦ Рекомендуемый срок замены фильтров указан приблизительно.
- ♦ Время от времени проверяйте фильтры. Если они заметно обесцветились, то рекомендуется их заменить раньше номинального срока.
- ♦ Отметьте дату замены фильтров, для этой цели используйте этикетки на фильтрах (рисунок 4).

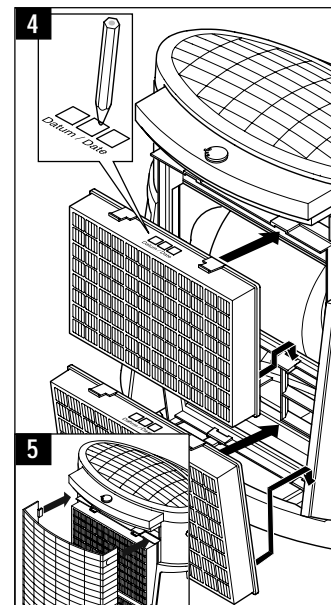
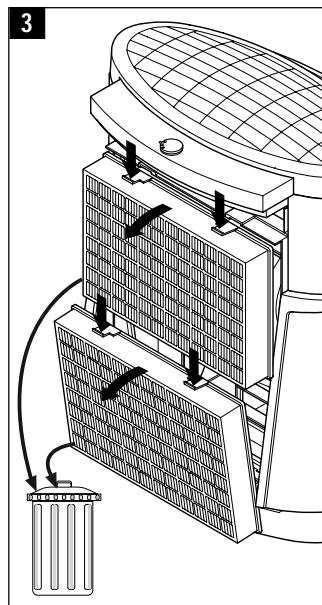
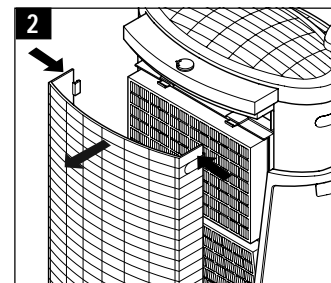
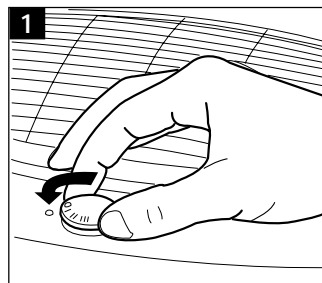

Чистка прибора - раз в неделю



Регулярная чистка является предпосылкой для гигиеничной и безотказной работы прибора! Необходимо чистить поддон (смотрите стр. 14), если заполненный водой прибор не использовался более одной недели.

Протрите корпус влажной салфеткой, при необходимости используйте средство для чистки пластмасс.

- Прибор можно легко разобрать для чистки без применения инструментов. Для этого слегка нажмите на застёжки на корпусе прибора, обратите внимание на направление стрелок на рисунке.
- Удалите отложения на поддоне прибора с помощью пластмассового или деревянного скребка и любого имеющегося в продаже не агрессивного жидкого моющего средства.

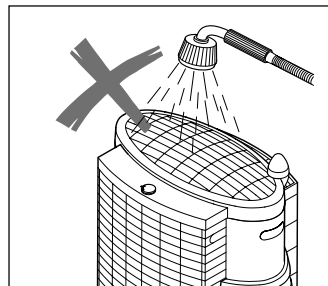
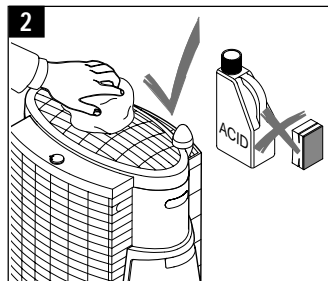
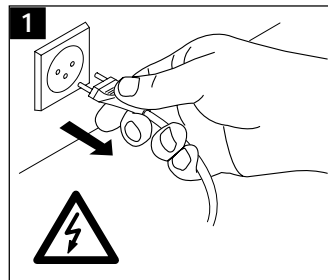

3

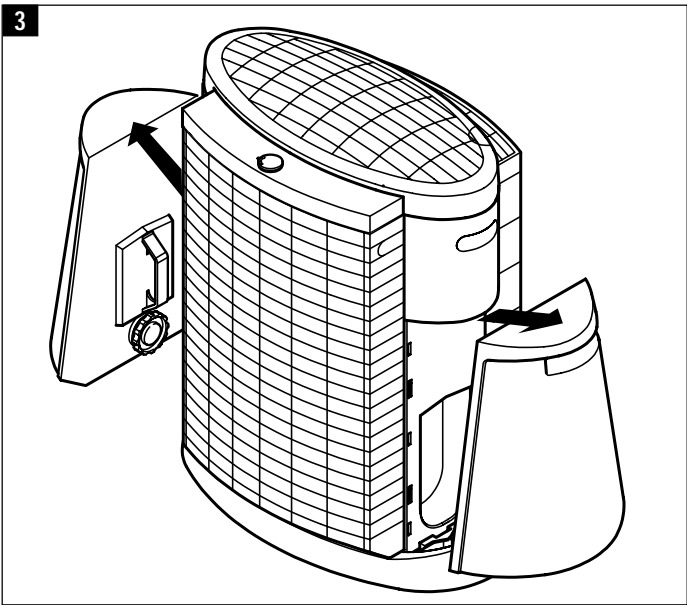

4

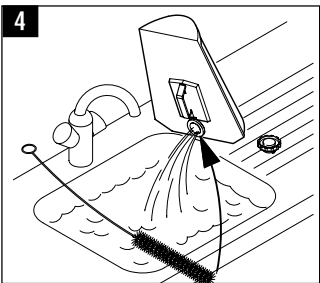



Не промывайте увлажняющий картридж, его можно повредить!

Нажмите на две зажимные пластинки на поддоне прибора в направлении, указанном стрелками, и осторожно снимите верхнюю часть прибора с основания (рисунок 8).

Сборка

После чистки соберите прибор в обратной последовательности.

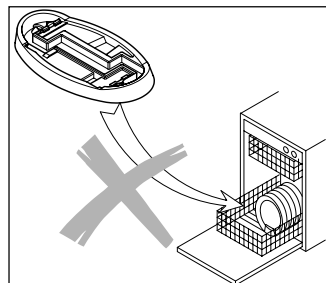
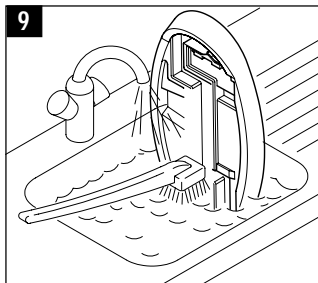
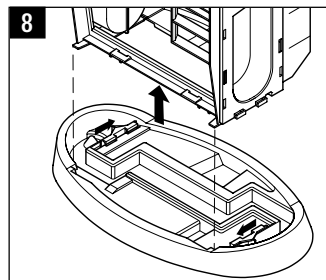
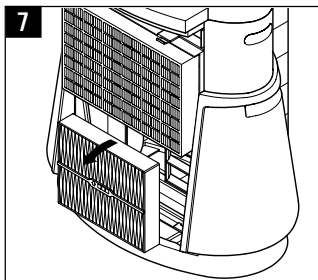
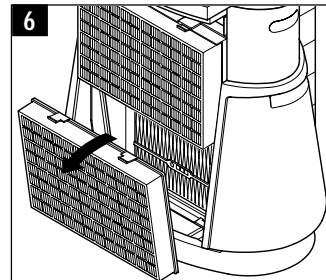
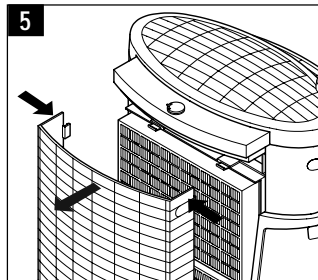

Уход

При пользовании прибором:

- ♦ Регулярно проверяйте уровень воды в емкостях для воды.
- ♦ Вовремя добавляйте воду.

Раз в три года необходимо менять уплотнения на байонетных пробках для емкостей (смотрите запасные части).

Поврежденные части корпуса можно заказать и заменить самостоятельно. Любой другой ремонт должен осуществляться только квалифицированными инженерами или сервисной службой.

Устранение неисправностей

Проблема	Возможная причина	Что делать
Двигатель не работает, индикатор на вращающемся переключателе не горит.	Не подключен сетевой кабель. Вращающийся переключатель находится в положении (0).	Подсоединить сетевой кабель к розетке. Поставить вращающийся переключатель в положение (I/II/III).
Двигатель не работает, но индикатор на вращающемся переключателе горит.	Неисправность двигателя.	Обратиться в сервисную службу.
Вращающийся переключатель не поворачивается.	Неисправность вращающегося переключателя.	Обратиться в сервисную службу.
Недостаточное увлажнение воздуха.	Срок службы увлажняющего картриджа истек.	Заменить увлажняющий картридж.
Поддон залит водой.	Уплотнение на пробке в емкости для воды износилось. Протекает емкость для воды.	Заказать новое уплотнение и заменить его. Заменить емкость для воды.
Недостаточная очистка воздуха	Фильтр HEPA забит. Срок службы фильтра с активированным углем истек.	Заменить оба фильтра HEPA. Заменить фильтр с активированным углем.
Трещины или сколы на деталях из пластика.	Повреждение при транспортировке или неправильная эксплуатация.	Заказать запасные части или обратиться в сервисную службу.

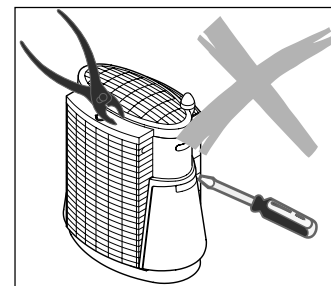
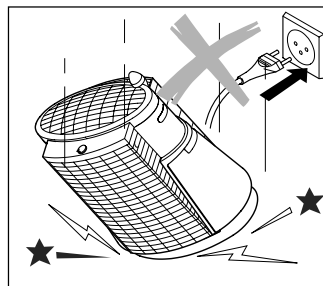
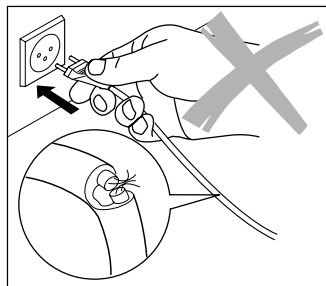

Хранение

Очистите прибор, как описано выше, дайте ему полностью просохнуть.

Выньте увлажняющий картридж, а также фильтры HEPA и фильтр с активированным углем.

Снимите с емкости для воды байонетную пробку и храните ее отдельно, чтобы сберечь уплотнение.

Храните прибор в сухом прохладном месте, желательно в оригинальной упаковке.

Сменные блоки

Увлажняющие картриджи (артикул 2541), фильтры с активированным углем (артикул 2562), фильтры HEPA (артикул 2561) можно приобрести в Вашем специализированном магазине. Там же можно получить информацию о других поставщиках.

Запасные части

Показанные на рисунке детали Вы можете приобрести через Ваш специализированный магазин и заменить самостоятельно. Разрешается использовать только оригинальные запасные части изготовителя. Остальные ремонтные работы разрешается выполнять только квалифицированным специалистам или сервисной службе. Это также относится к поврежденному сетевому шнуру.

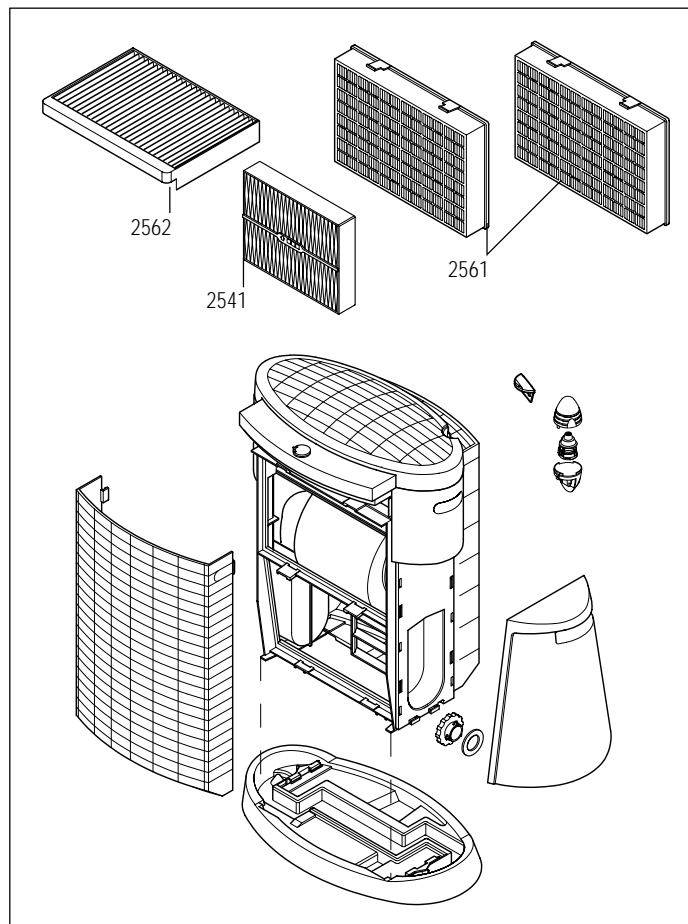

Технические характеристики**AOS 2071**

Габариты (Д x Ш x В)	550x330x600 мм
Длина шнура	2,6 м
Вес (с фильтром)	9,3 кг
Напряжение в сети	230 Вольт/50 Гц
Потребляемая мощность, положение 1/2/3	20/23/42 Ватт
Циркуляция воздуха с фильтром с активированным углем, положение 1/2/3	105/145/190 м ² /час
Циркуляция воздуха без фильтра с активированным углем, положение 1/2/3	120/160/220 м ² /час
Производительность увлажнителя, положение 1/2/3	140/190/250 г/час
Емкость	8,4 л
Пригоден для помещений размером	до 50 м ²
Шум при работе с фильтром с активированным углем, положение 1/2/3	30/36/43 ДБ
Шум при работе без фильтра с активированным углем, положение 1/2/3	28/36/43 ДБ

Гарантия

Условия гарантии определяются нашим представительством в соответствующей стране.

- ♦ Пожалуйста, обращайтесь в сервисный центр, если, несмотря на строгий контроль качества, в приборе обнаруживается дефект.
- ♦ Для предоставления гарантийного обслуживания требуется предъявление заполненного гарантийного талона.

Правовые указания

Прибор сертифицирован на соответствие европейским стандартам: 73/23/EWG, 89/336/EWG, 92/31/EWG и Ростест ME01.

Сохраняем за собой право на внесение технических изменений. Инструкция по эксплуатации защищена законом об авторских правах.